

Picnic Wood

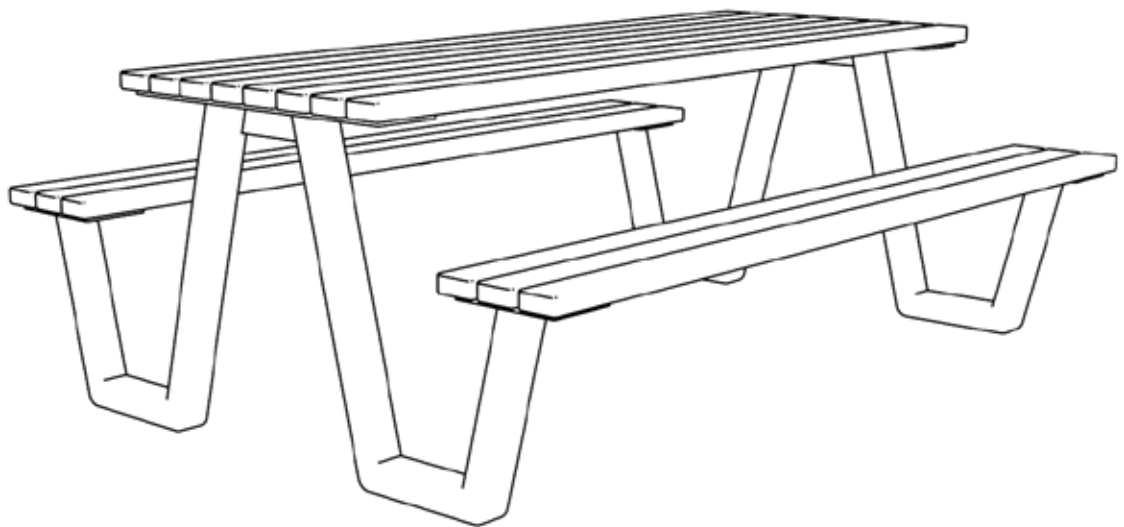

Picnic Wood - Dimensions

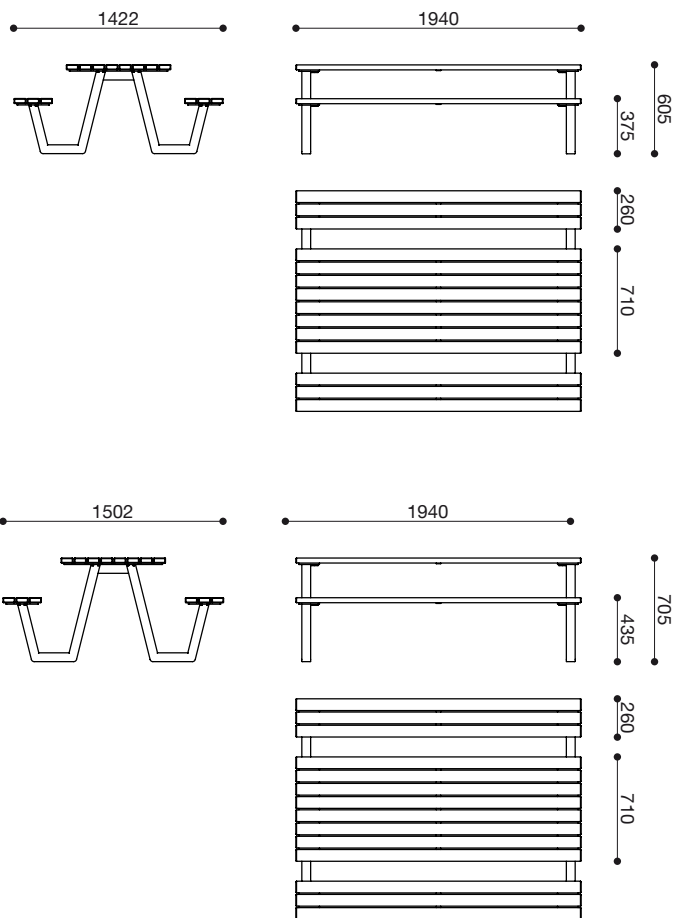

Picnic Wood - Dimensions pour le montage au sol

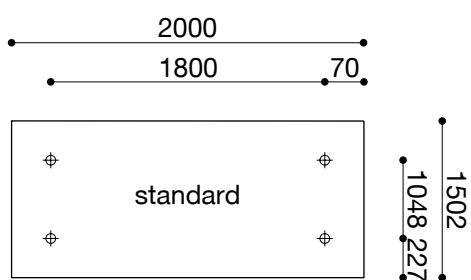
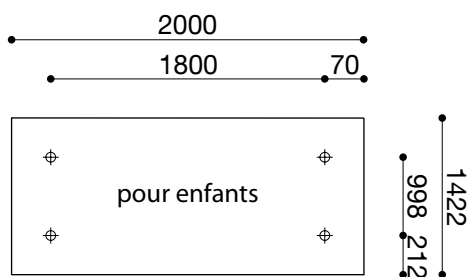

Picnic Wood - Options pour le montage au sol

Sans fondation avec tige filetée

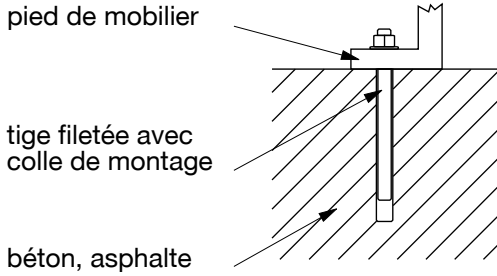

Avec fondation avec tige filetée

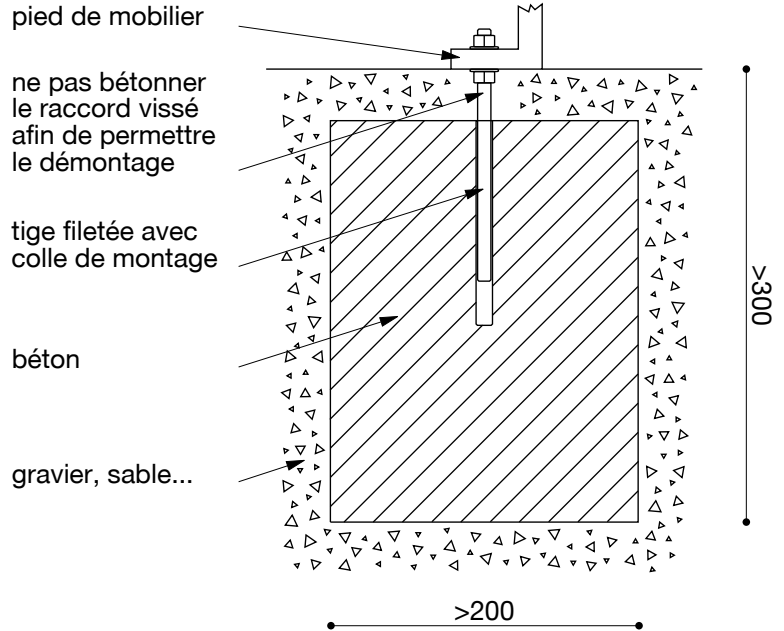

Sans fondation avec vis et cheville

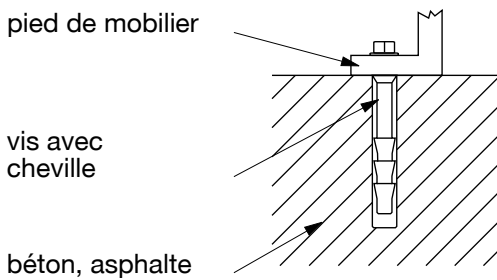

Avec fondation avec ancrage au sol

